

## HƯỚNG DẪN LẮP BẢO HIỆU KHOANG THÔNG THUYỀN

### 1. Bố trí báo hiệu cho một khoang có thể đi được, các khoang còn lại nguy hiểm cần cấm

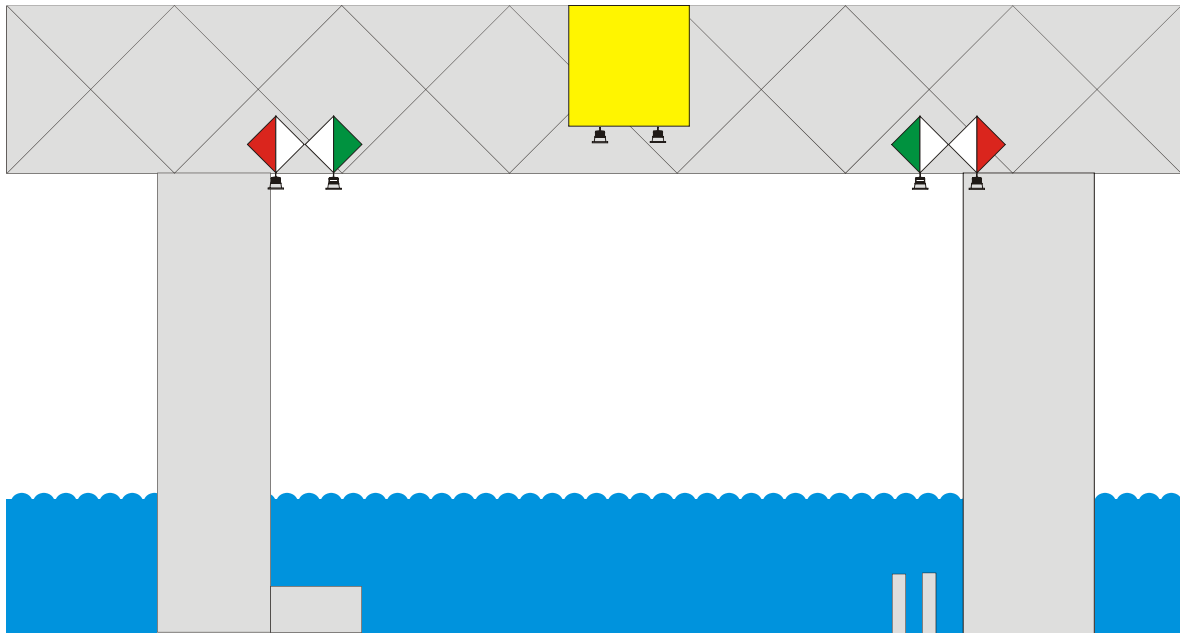

Ban ngày các phương tiện nhìn biển báo chỉ dẫn để điều khiển phương tiện đi qua.

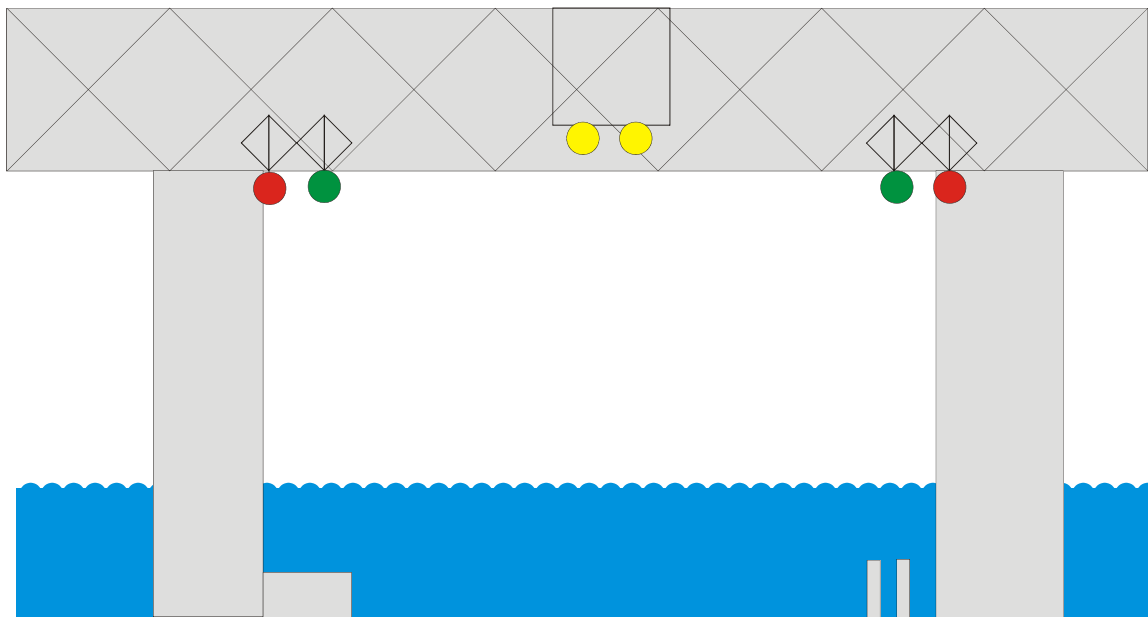

Ban đêm các phương tiện nhìn tín hiệu của đèn báo hiệu để điều khiển phương tiện đi qua.

### 2. Nguyên tắc lắp đặt báo hiệu khoang thông thuyền

Mỗi khoang thông thuyền lắp 12 đèn báo hiệu.

Mỗi bên cầu lắp 6 đèn: 2 đèn vàng, 2 đèn xanh và 2 đèn đỏ.

- 1 Đèn vàng sáng liên tục, 1 đèn vàng chớp nhanh (*chế độ Q*).
- Đèn xanh và đỏ sáng liên tục (*Chế độ F*).

Ban ngày đèn báo hiệu hấp thụ năng lượng mặt trời để nạp ắc quy, ban đêm dùng ắc quy để hoạt động.

Để đèn hoạt động được việc lắp đặt bảo đảm đèn nhận đủ ánh sáng mặt trời.

Thành cầu là vị trí bị che khuất 1/2 ánh sáng mặt trời, do vậy để đèn nhận đủ ánh sáng mặt trời phải bố trí đèn cách thành cầu ít nhất 1m và không bị che khuất.

### 3. Vài nét về thiết bị báo hiệu VIJALight®

Đèn báo hiệu VIJALight® sử dụng nguồn năng lượng mặt trời, hoạt động hoàn toàn độc lập và tự động.

Model: VIJA-218 với tấm năng lượng mặt trời nằm ngang công suất 1,68W bảo đảm hoạt động tốt ở những vùng có ánh nắng mặt trời thấp như miền bắc Việt Nam.

Với thiết kế gọn nhẹ (*nặng chưa tới 1,5Kg*) đèn báo hiệu VIJALight® rất dễ lắp đặt ở những nơi vị trí khó như báo hiệu khoang thông thuyền cầu; cột điện cao thế vượt sông; cột, tháp anten viễn thông...

#### Đăng ký nhãn hiệu và chất lượng:

- \* VIJALight và logo là nhãn hiệu được Cục sở hữu trí tuệ cấp giấy chứng nhận đăng ký nhãn hiệu số: 95292.
- \* Sản phẩm VIJALight được sản xuất theo tiêu chuẩn ISO 9001:2008
- \* Sản phẩm VIJALight được Trung tâm Kỹ thuật 1 – Tổng cục Tiêu chuẩn đo lường chất lượng thử nghiệm và chứng nhận: khả năng chống nước xâm nhập đạt tiêu chuẩn IP68, hoạt động trong dải nhiệt độ từ -40°C đến +80°C.
- \* Sản phẩm VIJALight được Trung tâm Kỹ thuật 3 – Tổng cục Tiêu chuẩn đo lường chất lượng thử nghiệm và chứng nhận: Đạt tiêu chuẩn EN 60945:2002 về nhiễu vô tuyến, miễn nhiễm đối với phóng tĩnh điện và miễn nhiễm đối với bức xạ vô tuyến.
- \* VIJA Technologies Co., Ltd là thành viên công nghiệp của hiệp hội hàng hải quốc tế IALA

#### Ứng dụng thực tế:

- \* Đèn báo hiệu VIJALight đã lắp đặt tại các luồng hàng hải: Thuận An, Cảng Cẩm Phả, Xi măng Cẩm Phả, Tuần Châu – Cát Bà, Xi măng Nghi Sơn, đê chắn sóng Cảng Tiên Sa, Cẩm Nhượng...
- \* Đèn báo hiệu VIJALight đã lắp đặt tại các luồng đường thủy nội địa: Sông Hồng, Sông Thái Bình, Sông Đáy... Khoang thông thuyền Cầu Phú Lương, Cầu Phú Mỹ, Cầu Chữ Y, Cầu Calmette, Cầu Khánh Hội, Cầu Chà Và, Cầu Rạch Cây, Cầu Lò Gốm, Cầu Nước Lên, Cầu Gò Găng...
- \* Đèn báo hiệu VIJALight đã xuất khẩu đi các nước: Netherland, Italy, Greece, India, Lebanon, Singapore, Malaysia, Indonesia, Saudi Arabia, Chile, Taiwan, United Arab Emirates, United States of America, United Kingdom...

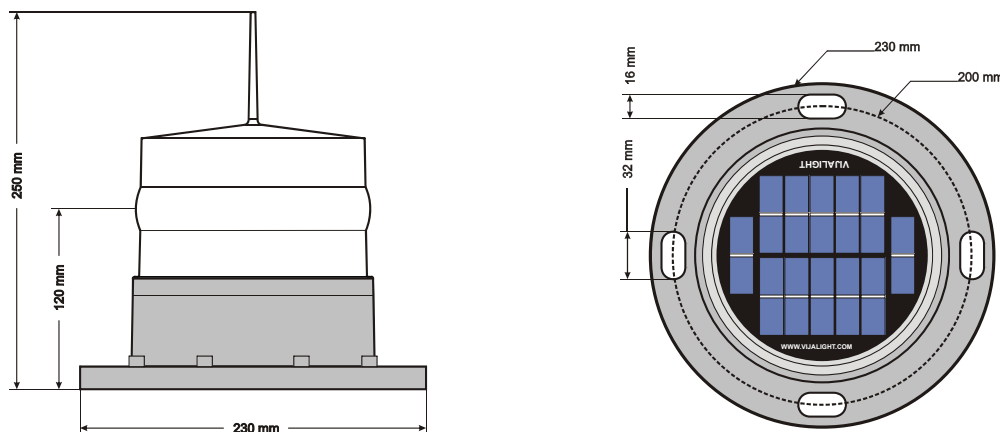

**4. Hướng dẫn lắp đặt báo hiệu tại một vị trí - Lắp đặt theo chiều ngang**

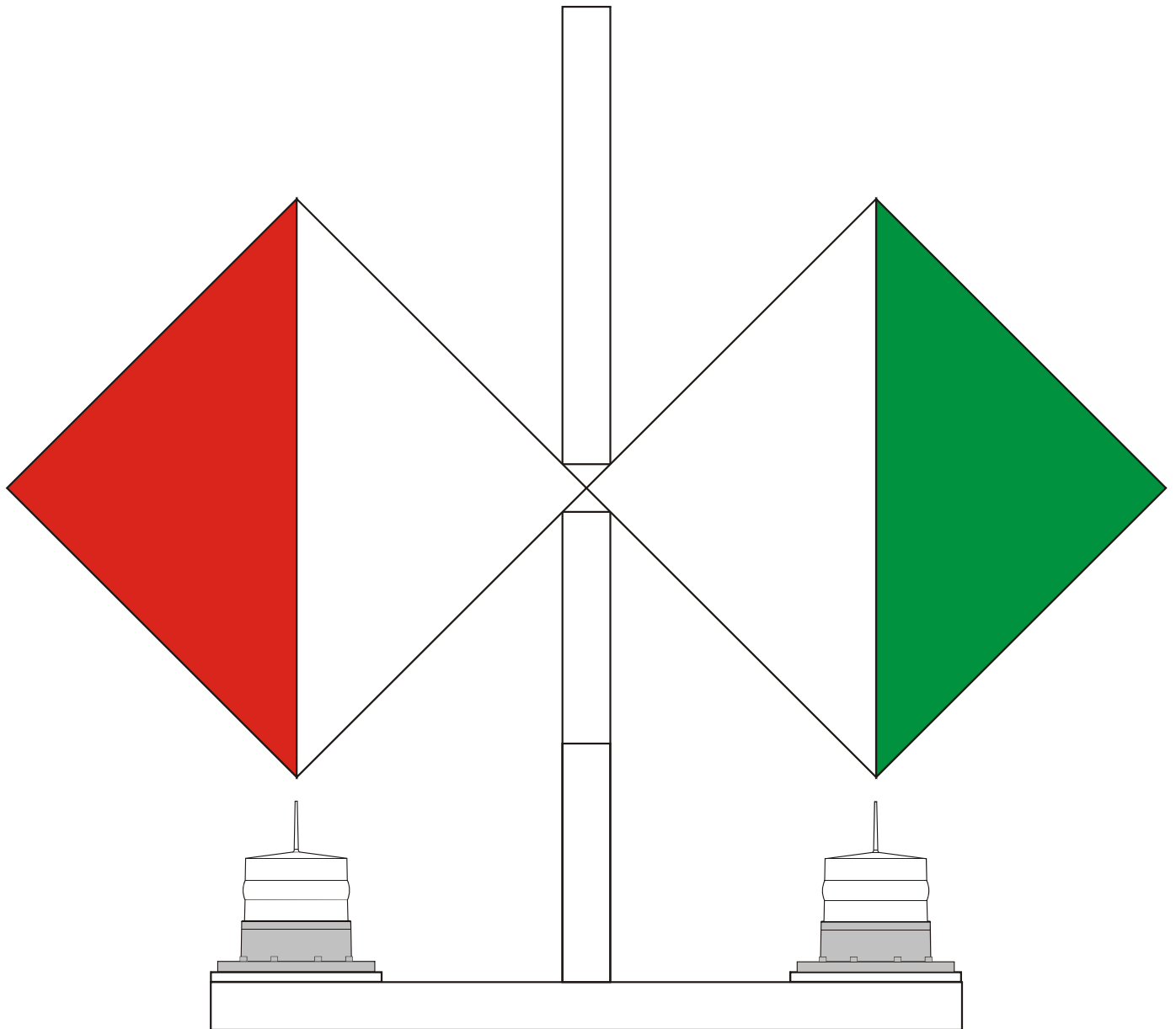

Bố trí báo hiệu nhìn từ ngoài vào

Bố trí báo hiệu nhìn từ trên xuống

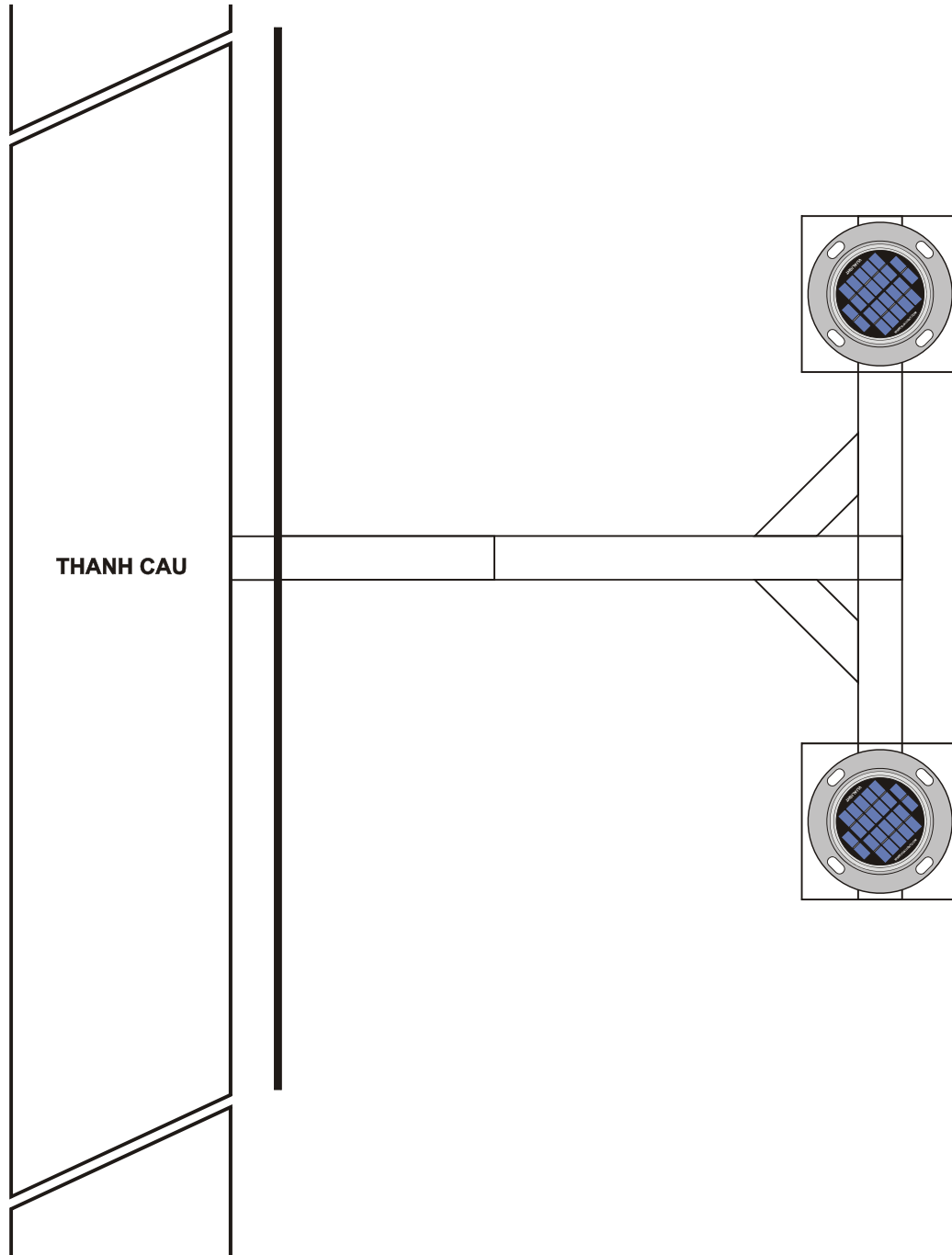

Bố trí báo hiệu nhìn ngang

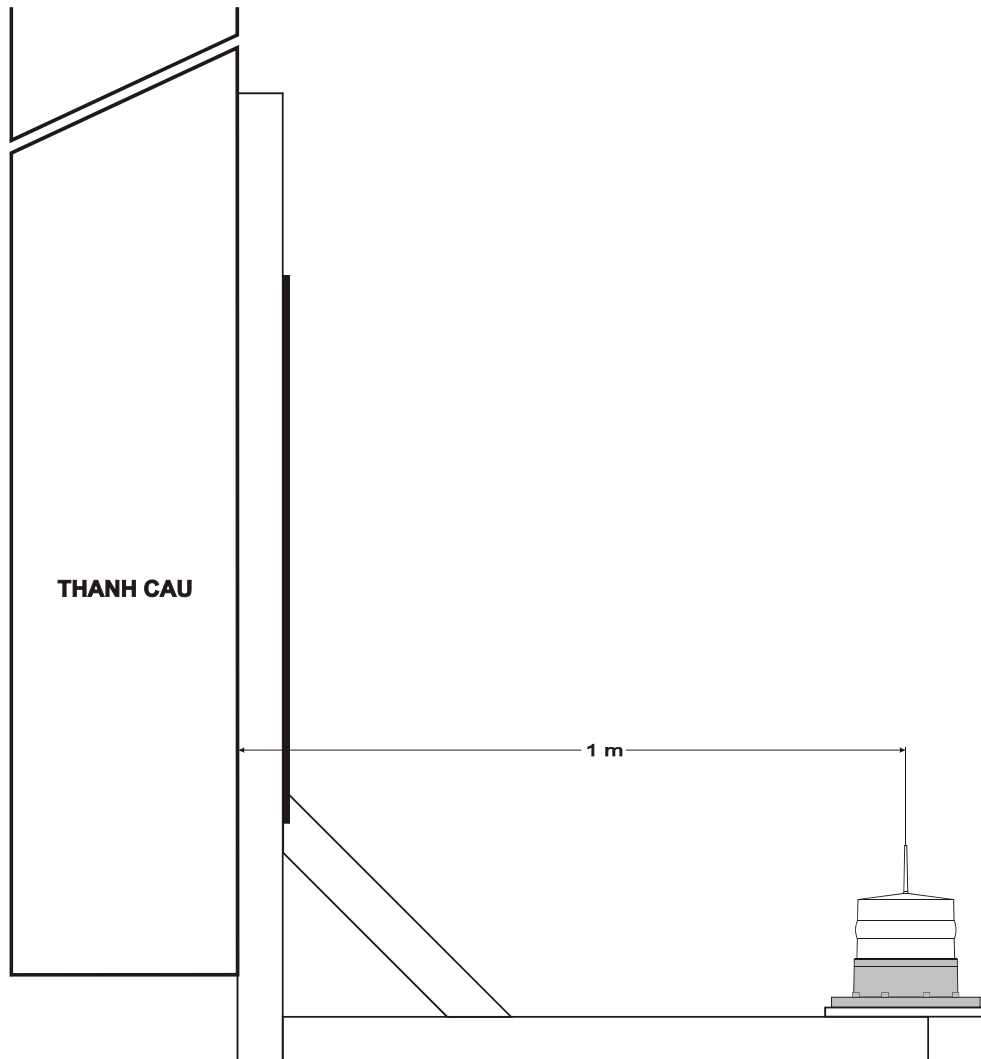

**5. Hướng dẫn lắp đặt báo hiệu tại một vị trí - Lắp đặt theo chiều dọc**

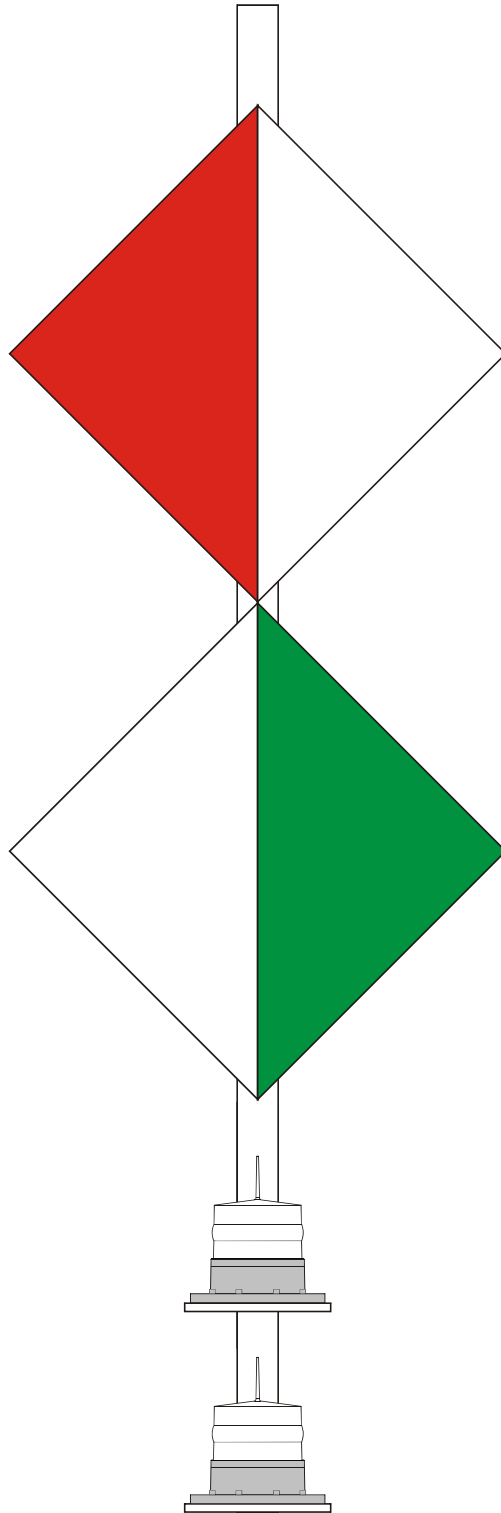

Bố trí báo hiệu nhìn từ ngoài vào

Bố trí báo hiệu nhìn từ trên xuống

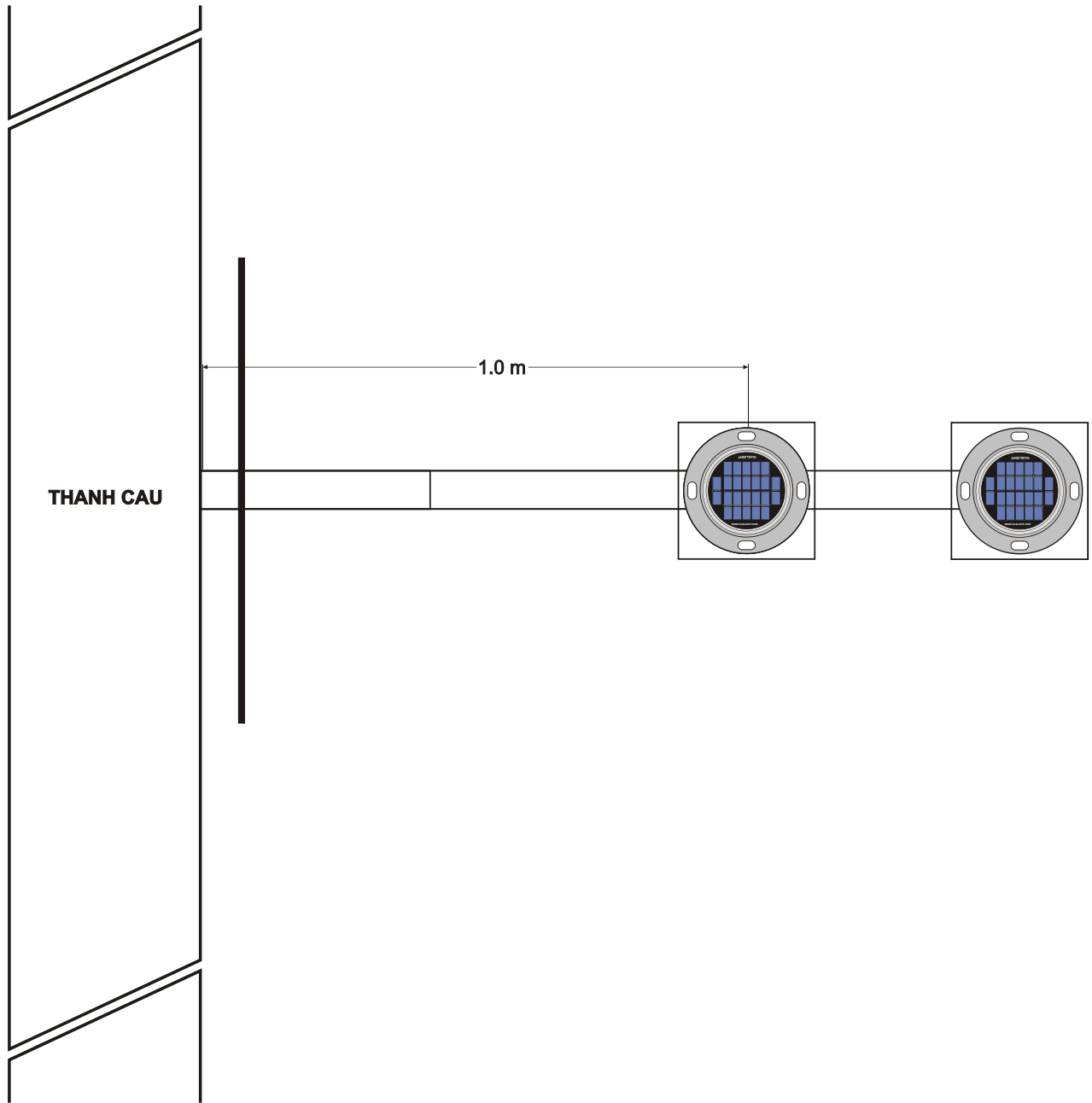

Bố trí báo hiệu nhìn ngang

